



GC



EOM
和
なごみ

歯科用ユニット イオムナゴミ



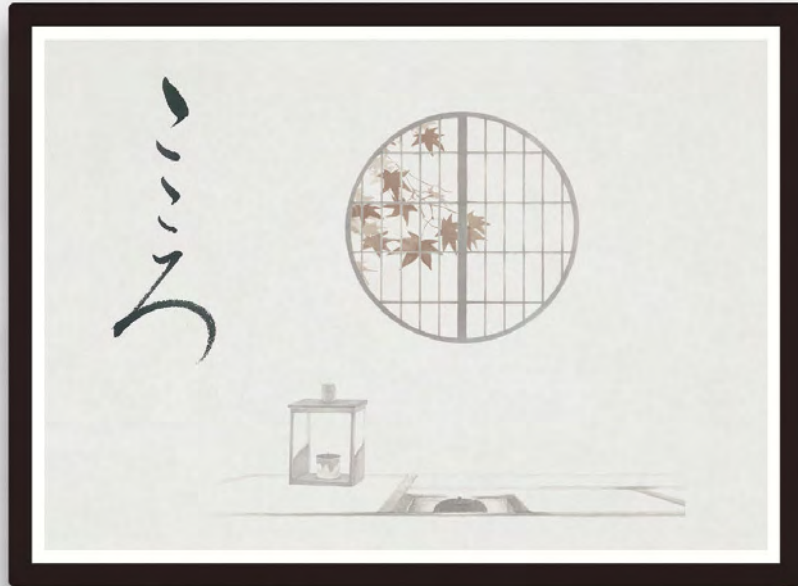
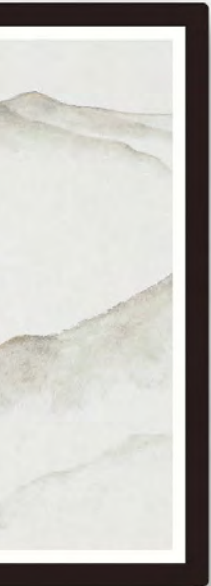

歯科診療に、 目に見える安心を。

EOM 和（なごみ）は、

「みず」、「くうき」、「こころ」の

3つの観点から術者や患者さんに安心を提供するユニット。

目に見える、触れてわかる安心感を、

機能として実装しています。

歯科医院を、術者と患者さんが

安らかな気持ちでつながる空間に。

わたしたちの「こころ」を「かたち」にしたユニット

EOM 和を、ぜひ体感してください。

コンセプト
動画はこちら





自然

診療に関わる『みず』への配慮

・ユニット給水管路洗浄システム
ツインターボクリーナーII
動画はこちら



診療に欠かせない水だからこそ、
『みず』に対する「見える衛生性」に配慮しています。

ユニット内の水環境を、常に清潔に

過酸化水素に銀イオンを配合した専用の洗浄液^{*}によるユニット給水管路洗浄システム「ツインターボクリーナーII」を標準装備。洗浄液による水回路の洗浄・すすぎを行うことで、口腔内に使用する水を衛生的に保ちます。また青く光るライトが患者さんに清潔感を伝えます。 ※「ツインターボクリーナー液」を希釈した洗浄液



洗浄

点滅：作業中
点灯：完了



すすぎ

点滅：作業中
点灯：完了



フラッシング機能

ユニット内の残留水を
排出する機構

※事前にフラッシング
アダプタヘインスツ
ルメント類のセッティ
ングが必要です。



フラッシングアダプタ（コップ給水対応）
（イオムシリンジ用）
※1セット標準装備



ツインターボクリーナー液 750mL
※1本標準装備

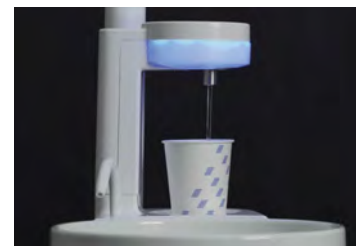

コップの水



タービンの水



超音波スケーラー（オプション）の水



超音波スケーラー（オプション）の水量調整：
微調整が可能な大型ツマミを採用。



カ
ン
サ



診療をとり囲む『くうき』への対策

- ・吸引口の大きなユニバーサルプロテクトカニューレ
 - ・エアフローに有用なプロフィラックスカニューレ
 - ・エアのカーテンで衛生的なコップ給水
- 動画はこちら



エアロゾル対策が欠かせない今だからこそ、
歯科医院内における『くうき』への対策も万全に整えています。

吸引口の大きなカニューレで 歯科特有のスプレーミストによる エアロゾルを徹底吸引

ユニット本体のバキューム管路の改良と「ユニバーサルプロテクトカニューレ」採用により「高吸引によるエアロゾル対策」を実現。
治療時におけるエアロゾルの飛散を防ぎます。

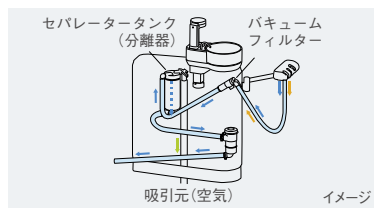
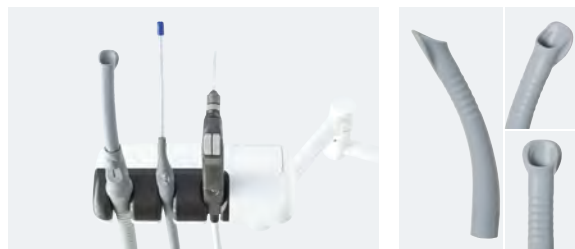

ユニット内における
吸引回路のロス軽減

- 空気の流れ
- 液体の流れ
- 固形物の流れ

歯面清掃器エアフローに有用な、 大口径タイプのカニューレもご用意

吸引効率を高める大きな吸引口を搭載した「プロフィラックスカニューレ[※]」。飛散しやすいエアフローのパウダー飛散の抑制にも大きな効果を発揮します。 ※オプション

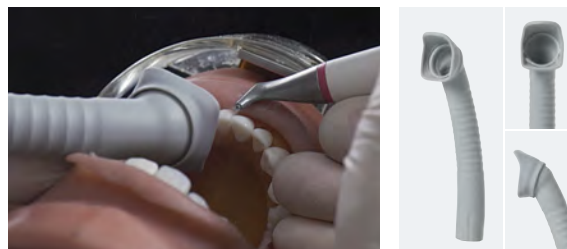

ウォッシャーディスインフェクター対応

エアのカーテンで、 コップ給水も衛生的に

コップ給水部にエアのカーテンを採用し、患者さんが使用するコップの水をちりやホコリから守ります。患者さんはコップを手にする際、手にエアが当たることでエアによってコップの水が守られていると感じることができます。



イメージ

ハ
イ
ク
ア
ー



診療に関わるすべてに『こころ』づかいを

・抗ウイルス加工
動画はこちら



術者と患者さん双方に安心を届けたいからこそ、
触れる部分の衛生性が保てる配慮をかたちにしています。

汚染されやすい箇所を 視覚的にわかりやすくカラーリング

術者や患者さんが触れる部位をカラーリングして、特に汚染されやすい箇所を見える化。効率的な清掃・消毒または滅菌ができる環境を提案し、衛生性だけでなく清掃・消毒作業への省力化にも貢献します。 ※14 ページ参照



長期間にわたり衛生的な状態を保つ 抗ウイルス・抗菌加工技術を採用

ユニット表面に高レベルな抗ウイルス・抗菌加工を施し、衛生的な状態を保ちます。

※噴霧している薬剤および器具は、空港カウンター、自動チェックイン機、保安検査場トレイなどに施工されているものと同じものを使用しております。また施工は株式会社 JAL グランドサービスの指導のもと実施しております。

- ・施工面に付着する特定ウイルスの数を5分で99.9%以上減少
- ・無光触媒、一度の施工で3～5年にわたり効果が持続
- ・人体への安全性（有害性／アレルギー／炎症／DNAへの影響なし）



シリンジノズルの ディスポーザブル化

日々使い患者さんの口に入る器具だからこそ、ノズル部はディスポーザブル化しました。





「EOM」:Ergonomic(人間工学的な)、Organic(有機的な)、
Multiform(多様な)をコンセプトに、
人間工学に基づいた人にやさしい有機的なデザインと、
診療形態の多様性を追求したイオムシリーズ。
「EOM 和」は、EOMコンセプトに加え、
歯科診療に、目に見える安心を提供するユニットです。





EOM ならではの選べる診療スタイル

多様な診療スタイルに対応する広い可動域のドクターユニット

フロアマウントタイプの
ポジショニング例

12時診療時

9時診療時

患者さんへの説明時

咬合調整や対面診療時



患者さんのスムーズな導入・退出に配慮した設計

患者さん導入の際は、インストゥルメント類が患者さんの視界に入りづらくなり、診療前の不安を和らげます。



患者さん導入例

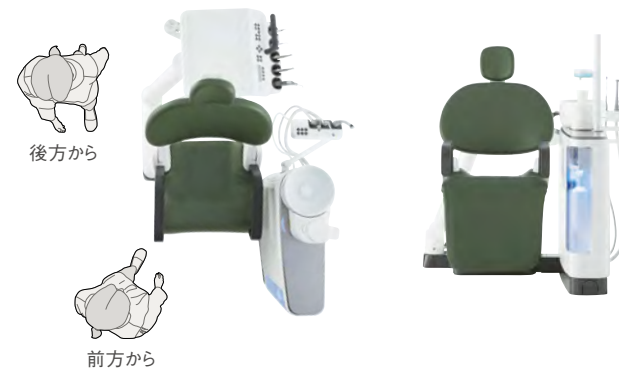

求められる診療スタイルに合わせて 選択可能なインスツルメント

エアタービン・マイクロモーター・超音波スケーラー*に加えユニット内蔵型の歯面清掃器エアフロー**も搭載可能。5本まで収納できるハンガーは診療スタイルに合わせて様々なレイアウトが可能です。

※オプション



選べる3種類のマイクロモーター

滅菌処理可能な2種類のブラシレスモーターを含め3種類のマイクロモーターから選択可能。いずれも8,000回転以下ではトルクコントロールも可能な「スーパーローモード」に標準対応しています。

マイクロモーター（ブラシレス）



MG モーター LED ライト付 内部注水方式 ブラシレス
MX2 PLUS モーター LED ライト付 内部注水方式 ブラシレス（高トルクタイプ）

※ライト付ハンドピースは、ライトなしマイクロモーターには装着できません。
※モーター本体滅菌可能

マイクロモーター（ブラシ）



Ti モーター S ライトなし 内部注水方式
Ti モーター SL LED ライト付 内部注水方式

※ライト付ハンドピースは、ライトなしマイクロモーターには装着できません。

モーターの回転範囲

Tiモーター S / Tiモーター SL	MGモーター	MX2 PLUSモーター
$\left(\begin{array}{l} 100\sim 40,000\text{min}^{-1} \\ 100\sim 8,000\text{min}^{-1} \\ 20\text{gf}\cdot\text{cm}\sim 200\text{gf}\cdot\text{cm}^{*1} \end{array} \right)$	$100\sim 40,000\text{min}^{-1}$ $25\text{gf}\cdot\text{cm}\sim 250\text{gf}\cdot\text{cm}^{*1}$	$100\sim 40,000\text{min}^{-1}$ $35\text{gf}\cdot\text{cm}\sim 350\text{gf}\cdot\text{cm}^{*1}$

*1 トルク設定範囲

シンプルなフットコントローラーで 視線を外さず、確かな足元操作が可能

どこを踏んでも快適に反応する薄型の円形ペダル。足元の的確な操作を促すシンプルなフォルムが、思い通りのコントロールを実現。視線を外さず治療に集中できます。



どこからでも踏みやすい円形ペダル



左右のペダルで注水の有無を選択可能な2ペダル

術者への確かな操作性

確かなクリック感の ドクターパネル操作スイッチ

確かなクリック感と誤操作を防ぐ間隔により、グローブ装着時でも確かな操作ができ、安心して診療いただけます。



ドクターキーで3名分の 診療スタイルをメモリー可能

術者の体型や役割に適したチェアオートとマイクロモーター、タービンの組み合わせを3名分メモリー可能。個性を活かした効率的な診療が可能です。

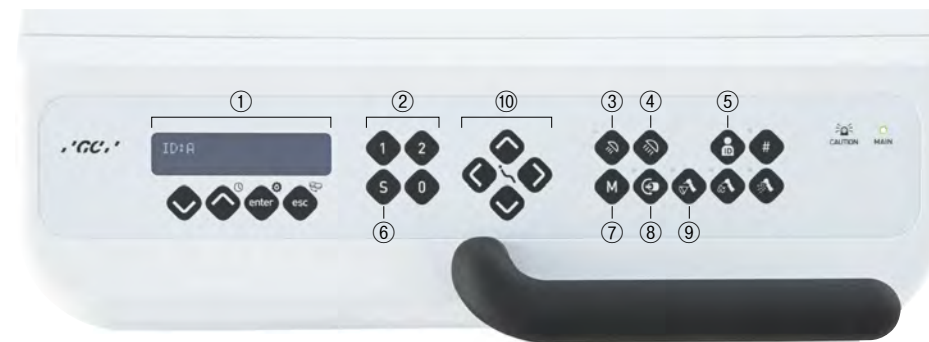

- ①表示パネル
- ②チェアオート
ポジションキー
- ③コンボジットモード
ON/OFF キー
- ④オペレーティングライト
ON/OFF キー
- ⑤ドクターキー
- ⑥うがいポジションメモリーキー
- ⑦ハンドピース最高速度設定キー
- ⑧モーター回転方向切替キー
- ⑨ハンドピーススライトON/OFFキー
- ⑩チェアマニュアルキー

治療に適した豊富な設定機能

見やすく設定しやすい表示パネルを、キー操作しやすい位置にレイアウト。ウルトラスニックスケーラーの「スケーリング、エンド、ペリオ」に合ったパワー制御やオペレーティングライトの光量調整などもディスプレイを見ながら簡単に設定可能。また、タービンやマイクロモーターの回転制御は、フットコントローラーの踏み加減で、さらに丁寧なプレパレーションをアシストします。

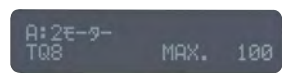

マイクロモーター
回転数の表示

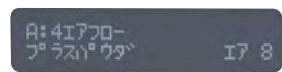

エアフロー
パワー表示

患者さんに快適な受診を

術者にも患者さんにも快適な パワーヘッドレスト アークタイプ (オプション)

前方に可動するアークタイプ（円弧軌道の機構）を採用することで、高齢者の患者さんにも頭部を安定した位置に合わせることができ、患者さんの身体的負担を軽減します。また頭をのせた状態でも、上顎・下顎の治療に適した角度に微調整が行え、より見やすい口腔内の位置を確保できます。

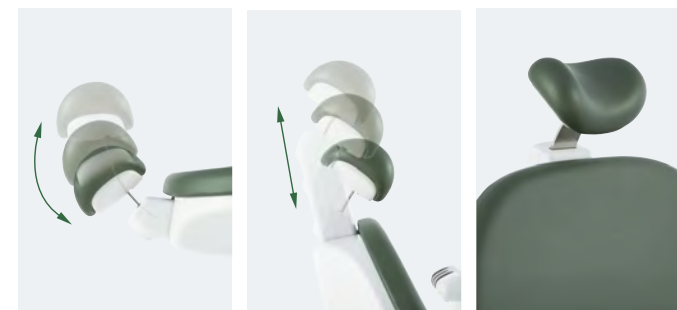

ドクターパネルでも操作可能

パワーヘッドレスト切替スイッチ・フットスイッチと併用することで、ハンズフリーオペレーションを快適にサポート

位置を調整しやすい

新設計のマニュアルヘッドレスト



新設計のマニュアルヘッドレストは湾曲型のヘッドレストアーム採用により前傾でのセットアップが可能に。またワンウェイ式を採用し、上げる際はスムーズに、下げる際はボタンを押し、任意の位置に調整可能です。



患者さんの安心感と安定性を高める 大型アームレスト(オプション)

右側のアームレストは可動式のため、車イスの患者さんへも邪魔にならず、スムーズな対応が可能です。通常前方へ立ち上がる際も大型アームレストがサポートします。



特に汚染されやすい箇所をカラーリング化 高い清掃性と効率性を実現

各所にフラットなデザインの採用。また術者や患者さんが診療中に触れやすい箇所をカラーリングすることで、高い清掃性と効率性を実現しました。 ■:カラーリング

カラーリング箇所

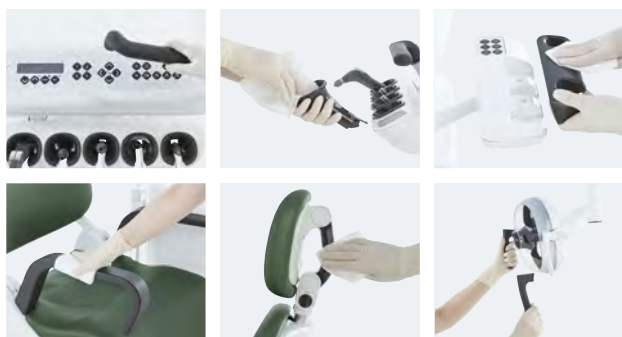

フラットなデザイン



取り外し可能



患者さんをやさしく包み込む シフォンシート(オプション)の採用

やわらかいリラクゼーションシート“シフォン”が、患者さんの緊張感を軽減します。

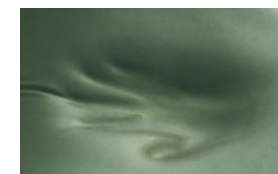

chiffon
リラクゼーションシート
【シフォン】

患者さんの不安を軽減する ゆったりとした背板の動き

高齢社会を踏まえ、これまでのEOMシリーズよりも背板の動きをゆるやかにしました。



快適な診療を可能にする LED 無影灯

ライトの向きを変えず、視線の移動だけで口腔内を確認できる、無影効果が高いLEDの無影灯を採用。



センサタイプのライトヘッドスイッチ

SELECT

Color

シートカラー

【標準色】



抹茶



紅



栗



【特別色】
真珠

スピットンカラー



ホワイト



抹茶

フットコントローラー

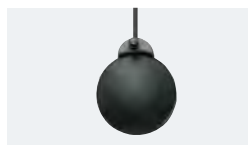

円形ペダルタイプ



2ペダルタイプ

標準装備



ライトヘッドスイッチ (センサタイプ)



フットスイッチ (チェアタイプ)



アシスタントハンガー (パネルなし)



エジェクター



バキューム (広径タイプ)
ボールジョイント有
ユニバーサルプロテクトカニューレ

OPTION

Doctor Unit



ユニットバーナーII



テンキー・マウストレー



サイドトレイ



タービンガード (ピックアップ式)



液晶モニタステー
(VESA75/VESA100)
※モニタは別売です。



大型トレイ右側ワイド



イオムシリンジ
ディスボシリンジノズル用アダプタ付 Dr./Asi
ディスボシリンジノズル



イオムシリンジ Dr./Asi



MyRay カム C-U2 (口腔内カメラ)



G カムハンガー

シンプルに使えて キレイに撮れる



X線画像管理システム

Aadv Station[®]
と連携可能

*弊社X線の撮影・画像取得等を行う画像管理システム
※撮影用ソフトウェア iCapture が付属しています。
※TWIN インターフェースを介してサードパーティ製ソフトウェアに転送できます。
※詳しい情報は製品パンフレットをご確認ください。

- ドクターパネル保護シート (50 枚)
- バーナーケース保護シート 2 ワイドタイプ (50 枚)
- シリコンシート D
- シリコンシート D 右側ワイド
- トレイシート II (50 枚)
- トレイシート II (50 枚) 右側ワイド
- ペーパートレーシート
- デジタルケーブルキット (USB/USB+HDMI)

Assistant Unit



オートスピットン



外部給気・給水



ティッシュケース (ライトボール用)



液晶モニターアーム (VESA75/VESA100)
※モニタ、ハンドル (左側) は別売です。
※ライトボール液晶モニターアーム用
仕様になります。



除菌フィルター
エア-・水用 / エア-用 / 水用



プロフィラックスカニューレ

- アシスタントハンガーパネル
- アシスタントパネル保護シート (50 枚)
- エジェクターチップ (ディスボ) 100 本入
- L 型バキュームチップ
- ディスボシリンジノズル 250 本入

Chair



パワーヘッドレスト アークタイプ /
フットスイッチ チェアタイプ
パワーヘッドレスト切替スイッチ



アームレスト
右のみ / 左のみ / 左右組
右: 回転式 / 左: 固定

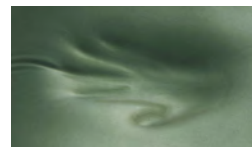

リラクゼーションシート "シフォン"
(ヘッドレスト・バックレスト・ベンチシート)

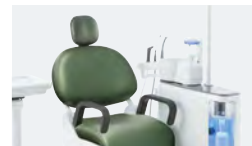

chiffon
リラクゼーションシート
【シフォン】

Other



オペレーティングスツール OS-IV D/A

(ドクター用)
外形寸法=外径 458 ×高さ(最高位)862mm
●シート最高位= 613mm
●シート最低位= 460mm
(アシスタント用)
外形寸法=外径 458 ×高さ(最高位)613mm
●シート最高位= 613mm
●シート最低位= 460mm
※背クッションカラー: ブラックのみ

オペレーティングスツール シートカラー

標準色



特別色



真珠



メガネ置き



配管ボックス



オロトルプラス
吸引システムの洗浄除菌液



フロークリーナー
吸引システムの強力洗浄液

- PC 本体ケース
- ツインターボクリーナー液 750mL (1 本/6 本セット)
- ジーシータービンスプレー

エアタービン

1. グリーンインパルス Z-ML ライト付
4点注水スプレー (チタンボディ)
ヘッドサイズφ 10.8×H12.1mm
2. グリーンインパルス Z-SL ライト付
4点注水スプレー (チタンボディ)
ヘッドサイズφ 12.5×H13.1mm
▶管理医療機器 特定保守管理医療機器
224ALBZX00044A01
3. グリーンインパルス S-ML ライト付
4点注水スプレー (ステンレスボディ)
ヘッドサイズφ 10.6×H12.4mm
4. グリーンインパルス S-SL ライト付
4点注水スプレー (ステンレスボディ)
ヘッドサイズφ 10.1×H13.3mm
▶管理医療機器 特定保守管理医療機器
224ALBZX00044A01
5. チタン X カプリング LED

6. カボ エキスパートトルク E680L ライト付
4点注水スプレー
7. カボ エキスパートトルク ミニ E677L ライト付
3点注水スプレー
▶管理医療機器 特定保守管理医療機器
223AIBZX00038000
8. カボ マルチフレックス LUX カプリング 465LRN
ライト付 スプレー調節リング付
9. カボ マルチフレックス LUX カプリング 465LED
ライト付 スプレー調節リング付
▶管理医療機器 特定保守管理医療機器
218AIBZX00083000

モーターアタッチメント

11. Ti-X コントラ C1:1 ライトなし (チタンボディ)
シングルスプレー 等速 CA用 MAX 40,000min⁻¹
11. Ti-X コントラ C1:1L ライト付 (チタンボディ)
シングルスプレー 等速 CA用 MAX 40,000min⁻¹
12. Ti-X コントラ C1:5 ライトなし (チタンボディ)
4点注水スプレー 5倍速 FG用 MAX 200,000min⁻¹
13. Ti-X コントラ C1:5L ライト付 (チタンボディ)
4点注水スプレー 5倍速 FG用 MAX 200,000min⁻¹
▶管理医療機器 特定保守管理医療機器
219ALBZX00013A01
14. Ti-X ストレート S1:1 ライトなし (チタンボディ)
シングルスプレー 等速 HP用 MAX 40,000min⁻¹
▶管理医療機器 特定保守管理医療機器
219ALBZX00014A01
15. カボ エキスパートマティック E20C ライトなし
シングルスプレー 等速 CA用 MAX 40,000min⁻¹
16. カボ エキスパートマティック E20L ライト付
シングルスプレー 等速 CA用 MAX 40,000min⁻¹
17. カボ エキスパートマティック E10C ライトなし
シングルスプレー 等速 HP用 MAX 40,000min⁻¹
▶管理医療機器 特定保守管理医療機器
223AIBZX00039000

マイクロモーター (ブラシレス)

18. MG モーター LED ライト付 内部注水方式 ブラシレス **本体滅菌可能**
MAX40,000min⁻¹
▶管理医療機器 特定保守管理医療機器
220AFBZX00212000
19. MX2 PLUS モーター LED ライト付 内部注水方式 ブラシレス **本体滅菌可能**
MAX40,000min⁻¹
▶管理医療機器 特定保守管理医療機器 220AFBZX00212000

※ライト付ハンドピースは、ライトなしマイクロモーターには装着できません。

ウルトラソニックスケーラー

22. パリオス 2 スケーラー ライトなし
23. パリオス 2 L スケーラー LED ライト付
▶管理医療機器 特定保守管理医療機器 223ALBZX00036000
24. EMS2 スケーラー ライトなし
25. EMS2 L スケーラー ライト付
▶管理医療機器 特定保守管理医療機器 225AFBZX00073000
26. ニュートロン スケーラー ライトなし
27. ニュートロン スケーラー ライト付
▶管理医療機器 特定保守管理医療機器 224ALBZX00038000

マイクロモーター (ブラシ)

20. Ti モーター S ライトなし 内部注水方式
MAX 40,000min⁻¹
21. Ti モーター SL LED ライト付 内部注水方式
MAX 40,000min⁻¹
▶管理医療機器 特定保守管理医療機器 223ALBZX00020A01
※ライト付ハンドピースは、ライトなしマイクロモーターには装着できません。

※回転数につきましては、12 ページをご確認ください。

歯面清掃器

28. エアフローハンドピース(緑上)
ペリオフローハンドピース(緑下)
28. キット エアフロー
▶能動型機器接続歯面清掃器具 キット エアフロー 管理医療機器 303AKBZX00016000

シリンジ

29. イオムシリンジ ディスポズブルシリンジ
30. MyRay カム C-U2
▶歯科用口腔内カメラ 一般医療機器 13B1X0015500309

エアフローハンドピース(緑上) 清掃能力の向上とエアロゾル飛散を抑制



パウダーの噴射範囲が32%拡大*し、2倍*の噴射速度になったため、汚れの除去時間を短縮。またこれによりパウダーの消費量とコストを低減しました。

- ・さまざまな症例で使用可能
- ・歯冠から歯肉縁下4mmまで、歯間等の清掃
- ・露出根面、インプラントの洗浄

新誘導的ラミネーター(層状)
AIRFLOW®技術
60%減*エアロゾル飛散

*自社従来製品との比較



ペリオフローハンドピース(緑下) 歯周ポケット内に噴射し効率的に清掃可能



ペリオフローは、ペリオフローノズル®を歯周ポケット内に挿入しパウダーと水を噴射できるため、スケーラー等と比較して短時間で清掃できます。
※別売：ディスポーザブル式40本入

- ・歯周ポケット内の洗浄
→ポケット深さ4~9mmまでの症例
- 根分岐部変のI度(初期)とII度(部分期)に適合



ジーシー 歯面清掃パウダー + 水溶性が高く歯周ポケット内にも噴射可能



パウダー主成分のエリスリトールは、洋ナシや味噌等に含まれる天然糖のため、糖尿病の患者さんにも低GI*のパウダーで処置できます。また水溶性が高いため、狭いスペースや歯周ポケット内にもパウダーが残りなくなっています。

*Glycemic Index
(グリセミック・インデックス)



ジーシー 歯面清掃パウダー +
内容量 : 120g
主成分 : エリスリトール
平均粒径 : 14μm
保管条件 : 周囲温度~25°C、
相対湿度~90%
歯面研磨材 ジーシー 歯面清掃研磨パウダー
一般医療機器 13B1X0015500249

※弊社エアフローを既にご使用の医療機関
「ジーシー 歯面清掃パウダー + (エリスリトール)」をご使用される場合、パウダーチャ
ンバー内供給エア圧の変更が必要のため弊社支店・営業所までご連絡ください。

装備一覧表

●:標準装備 △:オプション ▲:工場オプション (ご注文時に申し受けます)

ドクターユニット	
ドクターユニット本体:フロアマウントタイプ	●
ドクターユニット3HP(モーター2回路)	●
ドクターハンガー(ピックアップ式)ホルダ5個	●
ドクターハンドルシリコンカバー	●
イオムシリンジDr.	●
MGモーター本体、ホースキット(2セット)	●
Ti-X コントラ C1:5L(1本)	●
Ti-X コントラ C1:1L(1本)	●
Ti-X ストレート S1:1(1本)	●
ウルトラソニックスケーラー/パリオス2 Lスケーラー	●
ドクターパネル保護シート(10枚)	●
スーパーロー制御機構	●
ハンガー追加キット 一式(1HP追加する際に加算)	▲
タービンホースキット	▲
グリーンインパルス Z-ML/Z-SL	△
グリーンインパルス S-ML/S-SL	△
チタンXカブリングLED	△
カボ エキスパートトルク E680L	△
カボ エキスパートトルク ミニ E677L	△
カボ マルチフレックスLUXカブリング465LED	△
カボ マルチフレックスLUXカブリング460LED	△
Tiモーター S本体、ホースキット	▲
Tiモーター SL本体、ホースキット	▲
MGモーター本体、ホースキット	▲
MX2 PLUSモーター本体、ホースキット	▲
Ti-X ストレート S1:1	△
Ti-X コントラ C1:1/C1:1L	△
Ti-X コントラ C1:5/C1:5L	△
カボ エキスパートマテック E20C/E20L	△
カボ エキスパートマテック E10C	△
カボ エキスパートマテック E25C/E25L	△
ウルトラソニックスケーラー/パリオス2スケーラー/パリオス2 Lスケーラー	▲

ウルトラソニックスケーラー:EMS2スケーラー/EMS2 Lスケーラー	▲
ウルトラソニックスケーラー:ニュートロン スケーラー(ライトなし/ライト付)	▲
歯面清掃器:キット エアフロー(線上)	▲
歯面清掃器:キット エアフロー(線上・線下)	▲
ジーシー 歯面清掃パウダー +	△
ジーシー 歯面清掃研磨パウダー	△
キット エアフロー ペリオフロノズル(40本入)	△
口腔内カメラ:MyRay カム C-U2	▲
Gカム ハンガー	△
イオムシリンジ・ディスボシリンジノズル用アダプタD用	△
イオムシリンジ ディスボシリンジノズル用アダプタ	△
ディスボシリンジノズル(250本入)	△
ユニットバーナーII	△
液晶モニタステー(別途モニタ要)	△
テンキー・マウストレー	△
タービンガード(ピックアップ式)(ピックアップ式ドクターハンガー対応)	△
サイドトレイ	△
大型トレー右側ワイド	△
シリコンシートD	△
シリコンシートD 右側ワイド	△
トレーシートII(50枚)	△
トレーシートII(50枚) 右側ワイド	△
ペーパートレーシート	△
ドクターパネル保護シート(50枚)	△
バーナーケース保護シートII ワイドタイプ(50枚)	△
デジタルケーブキット:USB/USB+HDMI	▲

アシスタントユニット	
アシスタントユニット本体:フロアマウントタイプ	●
イオムシリンジAsi.	●
バキューム(広径タイプ)(ボールジョイント付)	●
ユニバーサルプロテクトカニューレ:プロフィラックスカニューレ搭載可	●
ユニバーサルプロテクトカニューレ	●
自動洗浄セパレータータンク	●
回転式スピットン(マニュアル)	●
カラー(セレクト):ホワイト、抹茶	●
ヒータータンク	●
排水トラップ	●
オートコック給水(超音波センサ)	●
エジェクター	●
ツインターボクリーナーII	●
ツインターボクリーナー液 750mL(1本)	●
フラッシングアダプタ(コップ給水対応)	●
アシスタントハンガー	●
アシスタントハンガーパネル(パネル保護シート(10枚))	▲
アシスタントパネル保護シート(50枚)	△
オートスピットン	▲
外部給水	▲
外部給気	▲
イオムシリンジ・ディスボシリンジノズル用アダプタ付A用	△
バキューム(ボールジョイント付)L型バキュームチップ搭載可	△
除菌フィルター エアー・水用	△
除菌フィルター エアー用	△
除菌フィルター 水用	△
液晶モニタアーム(別途モニタ要)	△
配管ボックス	△
ティシューケース:ライトボール用	△
エジェクターチップ(ディスボ)100本入	△
ユニバーサルプロテクトカニューレ	△
プロフィラックスカニューレ	△
L型バキュームチップ	△

チェア	
チェア本体:ステップレスタイプ	
ヘッドレスト(マニュアル)	●
シートカラー(セレクト): (標準色)抹茶、紅、栗 (特別色)真珠	●
フットコントロール(セレクト):円形ペダルタイプ、2ペダルタイプ	●
フットスイッチ(チェアタイプ)	●
パワーヘッドレスト アークタイプ	▲
フットスイッチ チェアタイプ パワーヘッドレスト切替スイッチ	▲
リラクゼーションシート"シフォン"	▲
アームレスト:右のみ/左のみ/左右組	▲

オペレーティングライト	
ライト本体:グローバルライトII(LED) ユニットタイプ	●
ライトヘッドスイッチ:センサタイプ	●
ツイスト機能	●
ライトボール	●
ライトボール 液晶モニタアーム用	▲

その他	
オペレーティングスツールOS-IV(ドクター用)	△
オペレーティングスツールOS-IV(アシスタント用)	△
メガネ置き	△
PC本体ケース	△
ツインターボクリーナー液750mL(1本/6本セット)	●
ジーシータービンスプレー(1本)	△
カボスプレー 2112A(1本)	△
バイブクリーナー2000mL	△
クリーニングアダプターAD	△
オトルプラス	△
フロークリーナー	△

主な関連器具の滅菌・消毒対応

オートクレーブ滅菌対応/135℃以下	
グリーンインパルス	
Ti-X コントラ/Ti-X ストレート	
パリオス2/EMS2/ニュートロンスケーラー	
ハンドピース・チップ・レンチ	
MX 2PLUS/MGモーター本体	
歯面清掃器ハンドピース	
シリンジノズル・カバー・ディスボシリンジノズルアダプタ	
バキュームハンドピース-L型チップ・シリコンチップ	
カニューレ	
エジェクターハンドピース・チップ(金属製)	
シリコンシート	
ライトハンドルカバー	

消毒用アルコールによる清拭消毒対応	
チェアシート	
ドクターユニット(トレー・ハンガー・アーム)	
アシスタントユニット(ハンガー・アーム)	
操作パネル	
オペレーティングライト(アーム・ボール)	
タービン用カブリング(ライト付)	
シリンジ本体	
マイクロモーター本体(Tiモーター/Ti Sモーター)	
ホース(タービン・モーター・バキューム・エジェクター)	
スピットン(洗浄ノズル・コップ用ノズル・コップ受け)	

ティスボサザブル	
トレーシート	
各パネル保護シート	
ディスボシリンジノズル	
エジェクターチップ(ディスボ)	

*詳しくは各製品の使用説明書にしたがい、正しく清掃、除菌、殺菌、滅菌、保管を行ってください。

寸法図

●電源電圧 =AC100V 50/60Hz ●最大消費電力 =900VA ●使用空気圧 =0.5MPa ●使用水圧 =0.2MPa ●重量 =FL: 約 150kg

立面図 寸法(1/50縮寸)単位:mm

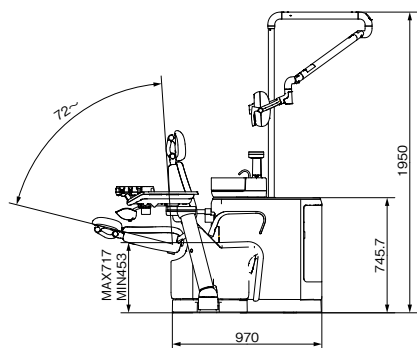

平面図 寸法(1/50縮寸)単位:mm

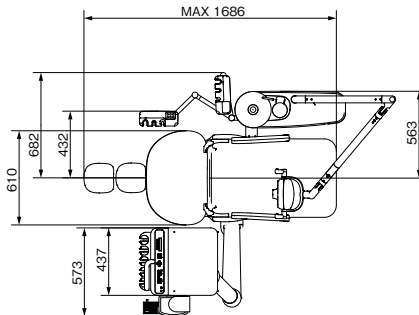

メンテナンスをシンプルに。

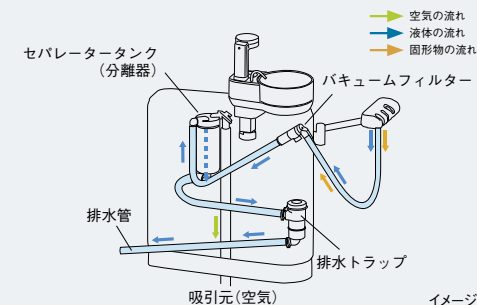

メンテナンスフリーの分離器を搭載。

ユニット内蔵型セパレーター(分離器)を標準装備。吸引された固形物をバキュームフィルターで除去し、液体は排水へと分離。さらに、排水トラップでも固形物を除去し、排水管の詰まりも防ぎます。タンク内は自動洗浄でメンテナンスフリーです。



EOMのさらなる進化
イオム 和 専用サイト

確かな品質に信頼のアフターサービス。 歯科用ユニット保証期間3年間

万一の故障への不安が大きいユニットを、長期間安心してご使用いただくため、品質の向上に取り組んできました。ユニットの3年間保証はジーシー製品の大きな信頼の証です。



歯科用ユニット イオム ナゴミ 管理医療機器 特定保守管理医療機器 304AKBZX00059000

※掲載の情報は、2022年12月現在のものです。
※製品の仕様および外観は、改良のため予告なく変更することがありますので、予めご了承ください。
※写真には一部オプションを含む場合があります。詳しくは装備一覧表をご覧ください。
※写真には機能説明のため、一部機器を装着していない場合があります。
※色調は印刷のため、現品と若干異なることがあります。
※ソフトウェア画面写真は、ハメ込み合成のため実際とは若干異なります。

ご使用に際しては、必ず製品の添付文書をお読みください。

発売元 **株式会社 ジーシー** / 製造販売元 **株式会社 ジーシー**
東京都文京区本郷3丁目2番14号 東京都板橋区蓮沼町76番1号

カスタマーサービスセンター
お客様窓口 ☎0120-416480
受付時間9:00a.m.~5:00p.m. (土曜日、日曜日、祝日を除く)
<https://www.gc.dental/japan/>

支店
●東京 (03)3813-5751 ●大阪 (06)4790-7333
営業所
●北海道 (011)729-2130 ●名古屋 (052)757-5722
●東北 (022)207-3370 ●九州 (092)441-1286

iPhoneもAndroidも



ジーシー
公式アプリ



どちらもコチラのQRでOK!
推奨OSバージョンはiOS:13.7以上、Android:9.0以上です。