

# MELAtherm 10

ウォッシャー・ディスインフェクター

## メラサーム10

世界各国に感染予防機器を供給している MELAG 社製。  
洗浄・消毒から乾燥までをこれ一台で。



ハイレベルな洗浄・消毒から乾燥を全自動で。

# 洗浄・消毒から乾燥まで 全自動で完結。

使用済みの器材を槽内にセットすれば、  
洗浄・消毒から乾燥まで全自動。  
医療従事者の職業感染を防止し、  
作業負担も軽減します。

## ■使用済器材の再処理フロー図

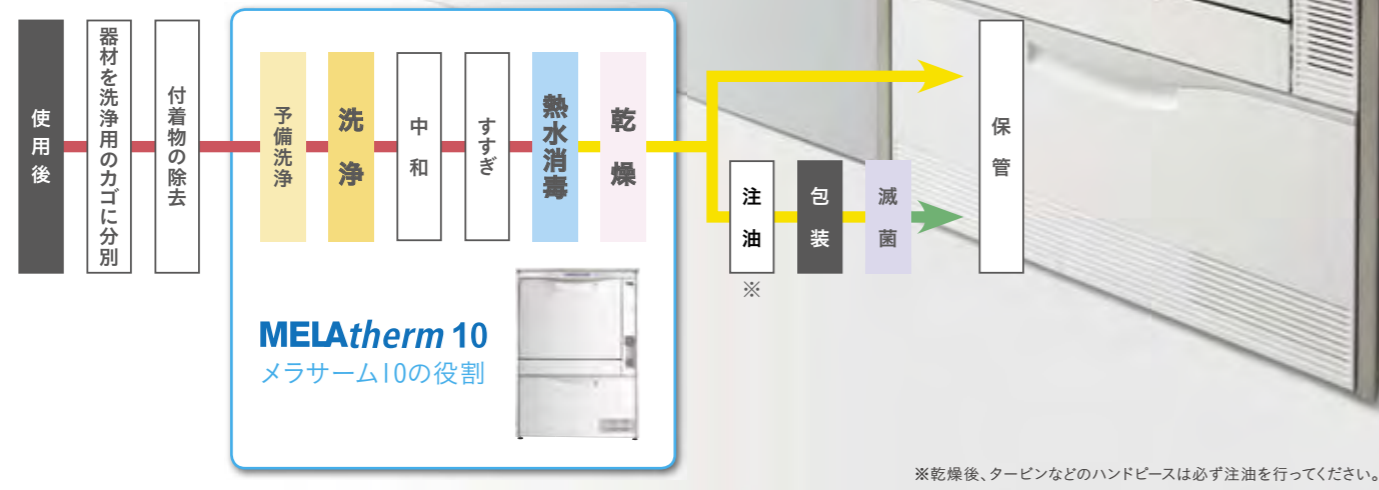

**刺傷・切傷などによる  
職業感染を防止**

器械を使用すれば、手を触れずに自動的に洗浄・消毒から乾燥ができるため、医療従事者の職業感染防止に繋がります。

**作業者に左右されない  
洗浄力と消毒効果**

洗浄性が特に気になる嵌合部や把持部の溝など、洗浄する作業者の技量に関係なく均一したレベルの洗浄・消毒効果が得られます。

※洗浄チャンパー内の器材は、適切な配置が必要です。

**洗浄・消毒にかかる  
労力を軽減**

一度に多くの器材をセットし、洗浄・消毒から乾燥まで自動処理。用手洗浄に使用していた時間を診療や別の作業に活用できます。

**90℃の熱水による  
消毒が可能**

## スポルディングの分類による器材に必要な処理

スポルディングの分類 <sup>①</sup>	分類	定義	処理	一般細菌	真菌 <sup>①</sup>	結核菌	ウイルス <sup>②</sup>		芽胞
							脂質を含む中型	脂質を含まない小型	
クリティカル (critical)	滅菌	大量の芽胞を含むすべての微生物を死滅させる	高圧蒸気滅菌、酸化エチレンガス滅菌、過酸化水素低温ガスプラズマ滅菌、化学的滅菌など	○	○	○	○	○	○
セミクリティカル (semicritical)	高水準消毒	大量の芽胞を除く、微生物を死滅させる	過酢酸、グルタラル、フタラール または熱水消毒	○	○	○	○	○	△ <sup>③</sup>
セミクリティカル (semicritical)	中水準消毒	芽胞を除いて、結核菌、その他細菌、ほとんどのウイルスや真菌を死滅させる	次亜塩素酸ナトリウム、消毒用エタノール、ポビドンヨードなど	○	○	○	○	△	× <sup>④</sup>
ノンクリティカル (noncritical)	低水準消毒	ほとんどの細菌や真菌、一部のウイルスを死滅させるが、結核菌や芽胞は死滅させない	クロルヘキシジングルコン酸塩、第四級アンモニウム塩、両性界面活性剤など	○	○	×	△	×	×

○：有効 △：一部有効または効果が劣る ×：無効 \*1：糸状菌を除く \*2：肝炎ウイルスを除く \*3：長時間接触したときのみ有効(熱水消毒は除く) \*4：殺芽胞効果を示すものがある  
 参考資料：これで解決! 洗浄・消毒・滅菌の基本と具体策/伏見了、島崎豊、吉田葉子著 ヴァンメディカル ※弊社発行の「歯科医療器材の洗浄・消毒・滅菌ガイドブック」を参照してください。

MELAG社製品で全工程(洗浄・消毒・乾燥・滅菌)を行うことで、工程毎の記録・管理が行えます。



## MELAtherm 10

メラサーム10で十分な洗浄・消毒・乾燥が実現できる理由

**1 強い水流と専用の洗浄剤でタンパク質  
汚れを落とした後、やさしく「中和」します**

上下の洗浄ノズルから洗浄水が勢よく噴出。槽内のすみずみまで行き渡り、器材を洗浄します。専用のアルカリ性洗浄剤による洗浄後、中和剤で「中和」を行うことで器材へのダメージを低減します。



**2 物理的消毒法である  
熱水を用いて消毒します**

薬液と比べ、より安全な熱水(90℃)ですすぎを行い、国際規格に準拠した消毒を行います。Ao=3000(90℃・5分間)を実現(ISO 15883準拠)

国際規格(ISO 15883)では、熱水消毒として、リネン類にはAo値600以上、器械類にはAo値3000以上を達成することが求められています。

※本製品ではリネン類は取り扱えません。

**3 十分な乾燥により、雑菌の繁殖を防ぎます**  
 洗浄・消毒後は、錆の発生を防ぐとともに、器材の再汚染リスクを低減するためにしっかりと乾燥。次の工程である滅菌を行うには、十分な乾燥は欠かせません。

# MELAtherm 10

ウォッシャー・ディスインフェクター

## メラサーム10

強力な水流と専用の洗浄剤でタンパク質汚れを徹底除去。  
洗浄後は熱水による消毒、自動乾燥で雑菌の繁殖を防ぎます。



## Trusted Functionality

### 十分な乾燥で器材への雑菌の繁殖を防止

洗浄物の再汚染や水分の残留による器材の錆を防止。また二重のフィルタにより、内部に清潔な空気を取り込むことができます。



プレフィルタ & HEPAフィルタ

### ハンドピースやバキュームチップなど中腔物の内部まで洗浄・消毒から乾燥\*

専用アタッチメントにより、ハンドピースやバキュームチップなどの中腔物の内部を洗浄可能。強い水流を中腔物の下から上を通し、十分に洗浄を行います。その後、温風を通すことで、内部を乾燥させます。



ハンドピース類は「WD対応マーク」があるものに限りません。ないものに関しては製造元にお問い合わせください。  
\* ユニバーサル/インテンシブプログラム対応  
※ 乾燥後、タービンなどへは必ず注油を行ってください。

### 効果的な洗浄・消毒のためのアクセサリ\*も充実

洗浄バスケットに組み合わせて使うスタンドやラックなどのアクセサリを各種ラインナップ。器材の種類や量に応じてカスタマイズすることで、作業の効率化につながります。

\* 別途アクセサリ(オプション)パンフレットを参照してください。

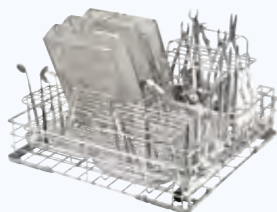

### 中和工程により、大切な精密器材へのダメージを低減

アルカリ性洗浄剤による洗浄後、中和剤を自動で投入。器材へのダメージを抑えます。

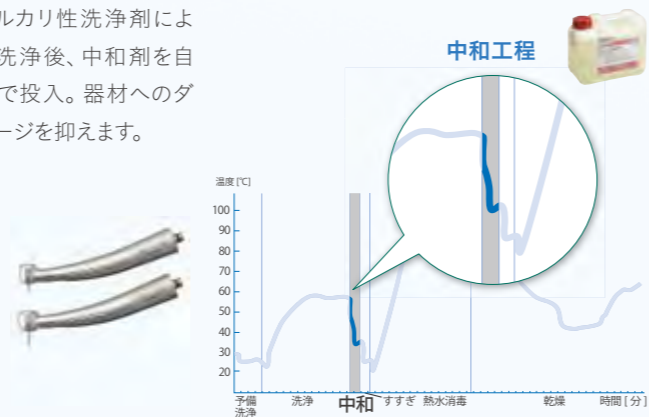

## Easy Control

### 器材の汚れの状態に合わせて選べる3つのプログラム

標準的な「ユニバーサル」、汚れが少ないときの「クイック」、汚れがひどいときの「インテンシブ」の中からお選びいただけます。

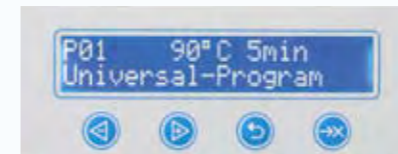

操作パネルはプログラムを選んでボタンを押すだけの簡単操作です

【ユニバーサルプログラム】工程

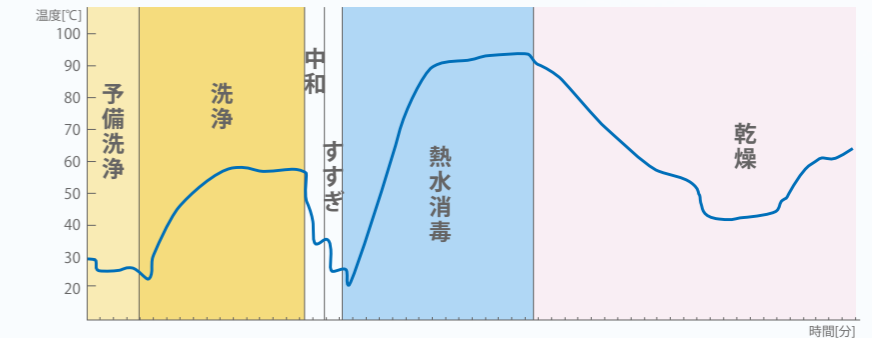

プログラム	AC200Vでの推定所要時間 (乾燥含む)	洗浄・消毒内容					
		予備洗浄	洗浄	中和	すすぎ	熱水消毒	乾燥
ユニバーサルプログラム	76分	A0=3000(90°C・5分間)	DIN EN ISO 15883(一般的衛生に関する要求)に準ずる				
クイックプログラム*	67分	A0=3000(90°C・5分間) 予備洗浄なし		中和	すすぎ	熱水消毒	乾燥
インテンシブプログラム	82分	A0=3000(90°C・5分間)		中和	すすぎ	熱水消毒	乾燥

オプショナルプログラム・A0=3000(90°C・5分間)：眼科用インストゥルメント向けに対応したプログラムも搭載した性能を保有しています。  
\*中腔物に対応していません。  
※水温により、所要時間が前後します。

### 各工程が正常に行われているか記録・閲覧が可能

洗浄・消毒から乾燥の各工程が正常に行われているかを記録・管理するCFカード\*スロットを搭載。メラサーム10が正常に稼動しているかを確認することができます。

\* CFカードは1枚付属しています。メラサーム10本体には約300回分のデータが保存できます。



### 本体下部に洗剤類をすっきり収納

洗浄剤・中和剤・リンス剤を内側に収納できます。自動計量により、工程に応じて適量が投入されるので、面倒な計量作業もありません。



## ■メラサーム10



インジェクションバスケット



### ■ 寸法(単位:mm)

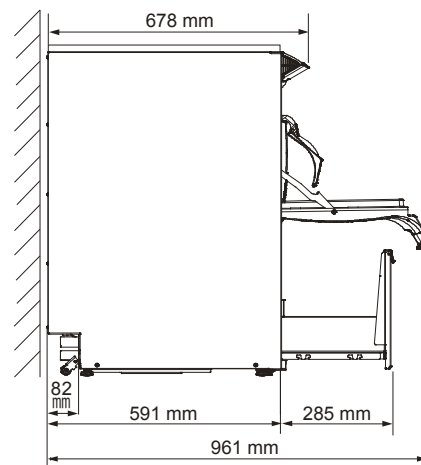
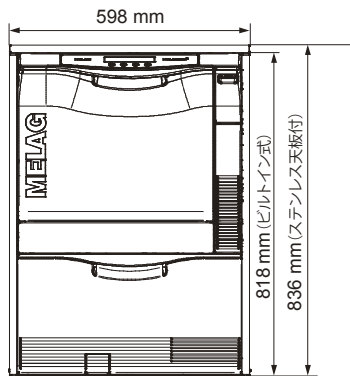

包装●一式(メラサーム10本体、電源コンバーター一式、インジェクションバスケット 1個、ソルトコンテナ用漏斗 1個、水質調整塩 2kg 1袋、処理剤容器 1L 1個、処理剤容器 5L 1個、CFカード 1枚他)

■仕様 ご使用になる地域の電源周波数(50Hzもしくは60Hz)については、ご使用になれる電力会社へご確認ください。単相AC200V対応です。

●電圧:単相AC 200V (50Hz/60Hz) ●電源入力:3.3kW ●重量(乾燥状態、付属品は含まず):79kg(ビルトイン式本体)/85kg(ステンレス天板付本体) ●洗浄チャンパー容量:84ℓ ●最大排水温度:93℃ ●給水/排水/脱イオン化水注水ホース:各1.8m ●電源ケーブル長:約2m ●水質:飲料水条例に準じた飲料水/地域の規則を確認 ●独立ヒューズ保護:30mAの漏れ電流の防止  
※注意:207-253Vの最大電圧範囲※独立した20Aのヒューズ保護が必要

●本製品の性能を維持するため、定期的な交換が必要な部品があります。●本製品は、1000回のプログラムサイクル以内または1年以内に1回の定期メンテナンスが必要です。●設置には製品の天面10mm以上の空間があること。設置場所は水平で丈夫であること。本体横に配管スペースが必要です。●本製品で滅菌はできません。必要に応じて、別途、滅菌処理を行ってください。●形状、材質などにより、本製品では取り扱いえない器具があります。(耐熱100℃以下のもの、槽内に取まらないもの、使い捨て(ディスポーザブル)器具、耐水性のないもの、磁石などが含まれるもの、錆が生じたもの、細かい装飾や漆塗りのもの、キズやひびが入ったもの、軟膏や油脂類が付着したものなど)ご使用の器材について、洗浄器への対応については器材の製造メーカーへお問い合わせください。

●詳細はお買い求めのディーラー又は弊社支店・営業所までお問い合わせください。

### ■ オプション品



洗浄剤(弱アルカリ性)  
ND メディクリーン デンタル  
包装●1本5L



中和剤 ND Z デンタル  
包装●1本5L



リンス剤 ND メディクリーン デンタル  
包装●1本1L



水質調整塩  
包装●1袋2kg



### MELAG 社について

1951年ドイツで創業されたMELAG(メラグ)社は、滅菌装置を専門に手掛ける医療用滅菌装置の製造会社。現在、世界65ヶ国、500以上のパートナー(ディーラーや代理店など)と取引を行い、累計45万台以上の装置を販売する、滅菌装置分野での世界トップメーカーです。“滅菌能力を極めること”をコンセプトとするMELAG社の製品は全て、創業以来ドイツ国内(ベルリン)で開発・製造を実施。世界トップクラスの品質と安全をお届けしています。

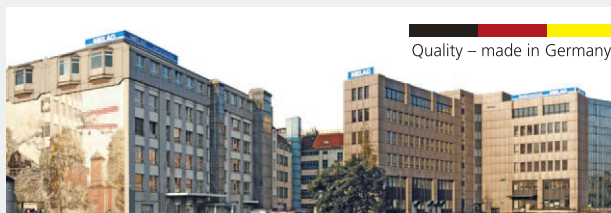

Quality - made in Germany

器具除染用洗浄器 メラサーム10 一般医療機器 13B1X00155000270

※掲載の参考データは、2016年7月現在のものです。

※設置時に工事費がかかります。

※製品の仕様および外観は、改良のため予告なく変更することがありますので、ご了承ください。

※掲載写真には一部取扱いのない製品が含まれています。

※色調は印刷のため、現品と若干異なることがあります。

※会社名、製品名称等は各社の商標または登録商標です。

ご使用に際しては、必ず製品の添付文書をお読みください。

発売元 株式会社 ジーシー / 製造販売元 株式会社 ジーシー / 製造元 メラグ社

東京都文京区本郷3丁目2番14号

東京都板橋区蓮沼町76番1号

DIC(デンタルインフォメーションセンター)

お客様窓口 ☎0120-416480

受付時間9:00a.m.~5:00p.m.(土曜日、日曜日、祭日を除く)

<http://www.gcdental.co.jp>

支店

●東京(03)3813-5751 ●大阪(06)4790-7333

営業所

●北海道(011)729-2130 ●名古屋(052)757-5722

●東北(022)207-3370 ●九州(092)441-1286